

































DILATATION





GAMME MASTIC

TABLEAU SYNOPTIQUE	03
TABLEAU DE CONSOMMATION DES MASTICS	04
MASTIC	05
 Mastic Acrylique D 71	5
 Mastic polyuréthane PU16	5
 Mastic Arylique Paracryl	5
 Mastic polyuréthane Detaflex 1500	5
MASTIC SILICONE	06-07
 Mastic SiliconeC40 Alcoxy	6
 Mastic Silicone 600 Acétique	6
 Mastic Silicone Parasilico Sanitaire E	7
 Mastic Silicone Parasilico AM85-1	6
 Mastic Silicone Acétique S30	7
MASTIC HYBRIDE	08-08
 Mastic Hybride MP 35 cr	8
 Mastic Hybride MP 35	8
 Mastic Hybride Parabond Transparent	8
 Mastic HybrideParabond Construction	8
MASTIC COLLE	10
 Mastic ColleOlivé A-10	10
 Mastic Colle Olivé A-31	10
 Mastic Colle Turbo Tack	10
 Mastic Colle Paracol Montagekit Neoprene	10
 Mastic Colle Paracol Montagekit WB	10
 Mastic Colle Parabond 500	10
MASTIC COUPE FEU	11
 Mastic Silicone Coupe-feu Pirofoc	11
 Mastic Acrylique Coupe-feu Hybrifoc	11
 Mastic mono-compoant coupe-feu 1200C	11
 Mastic Silicone Coupe-feu Parasilico FR	11
 Mastic Acrylique Coupe-feu Paracryl FR	11
 Mastic mono-composant coupe-feu Paraheat	11
PRODUITS COMPLÉMENTAIRES MASTIC	12
 Fond de joint PE	12
 Pulvérisateur Liss Net	12
PISTOLETS MASTIC	16-17
 Pistolet Squelette	16
 Pistolet Pro Net	16
 Pistolet à poche	16
 Pistolet à batterie Makita	17



D 71	PARACRYL	PU 16	DETAFLX 1500	C 40 ALCOXY	PARASILICO/AMB51	600 ACETIQUE	ACETIQUE S11	PARASILICO/SANTAREE	MASTIC MP 35 CR	PARABOND TRANSPARENT	MASTIC MP 35	PARABOND CONSTRUCTION	OLIVE A 10	PARACOL MONTAGEKIT NEOPRENE	OLIVE A 31	PARACOL MONTAGEKIT WB	TURBO TACK	PARABOND FAST	SILICONE PIROFOC	PARASILICO FR	ACRYLIQUE HYBRIFOC	PARACRYL FR	MONO-COMPOSANT 1200°C	MONO-COMPOSANT PARAREAT
	MASTIC				MASTIC SILICONE				MASTIC HYBRIDE				MASTIC COLLE				MASTIC COUPE FEU							

TYPE DE SUPPORT																									
LISSE/VITRIFIÉ	✓	✓	✓	✓	✓	✓	✓	✓	✓	✓	✓	✓	✓	✓	✓	✓	✓	✓	✓	✓	✓	✓	✓	✓	✓
POREUX	✓	✓	○	○	○			○	✓	○	✓	○	✓	✓	✓	○	○	○	○	○	○	○	○	○	○
SYNTHÉTIQUE	✓	○		○	✓				✓	✓	✓	✓				○	✓	✓	✓	✓	✓	○	✓	✓	✓
HUMIDE LEGER	✓	✓							✓	✓	✓	✓				✓	✓	✓	✓	✓	✓	✓	✓	✓	✓
HUMIDE	✓								✓	✓	✓	✓					✓	✓	✓	✓	✓	✓	✓	✓	✓
MATÉRIAUX																									
VERRE				✓	✓	✓	✓	✓	✓	✓	✓	✓						✓	✓	✓	✓	✓	✓	✓	✓
MÉTAL				✓	✓				✓	✓	✓	✓					✓	✓	✓	✓	✓	✓	✓	✓	✓
ZINC ALLIAGE				✓	○	✓			✓	✓	✓	✓				✓		✓	○	✓	✓	✓	✓	✓	✓
SURFACE PEINTE	○	○	○	○	○				○	○	○	○				○	○	○	○	○	○	○	○	○	○
BOIS	✓	✓	✓	○	✓	○			○	○	○	○				✓	✓	✓	✓	○	○	○	○	○	○
VERRES ET ASSIMILÉS																									
VERRE SIMPLE				✓	✓	✓	✓	✓	✓	✓	✓									✓					
VITRAGE ISOLANT				✓	○	✓	✓	✓	✓	✓	✓									○					
VERRE SÉCURITÉ	✓		✓	✓	○				✓	✓	✓	✓								○					
POLYCARBONATE				✓					✓	✓	✓	✓					✓								
POLYACRYLATE				✓					✓	✓	✓	✓													
MENUISERIE																									
ALUMINIUM ANODIÉ	○		○	✓	✓	✓	✓	✓	✓	✓	✓	✓				✓		✓	✓	✓	✓	✓	✓	✓	✓
ALUMINIUM LAQUÉ	○		○	○	✓	○			✓	○	✓	○				○		✓	○	○	○	○	○	○	○
BOIS TRAITÉ	○	✓	○	✓	✓	✓	✓		✓	✓	✓	✓				✓	✓	✓	✓	✓	✓	✓	✓	✓	✓
PVC RIGIDE	○		○	○	○				○	○	○	○				○		✓				○	○	○	○
PVC PLAXÉ	○		○	○	○				○	○	○	○				○		✓				○	○	○	○
CONSTRUCTION																									
BÉTON PRÉFABRIQUÉ	✓	✓	○	○	○				✓	○	✓	○				✓	✓	✓	○	○	✓	○	✓	✓	✓
PIERRE NATURELLE		✓		○	○				✓	✓	✓	✓				✓	✓	✓	✓	✓	✓	✓	✓	✓	✓
BRIQUE	✓	✓	○	○	○				○	○	○	○				✓	✓	✓	○	○	✓	○	✓	✓	✓
TERRE CUITE		✓		○	○				○	○	○	○				✓	✓	✓	✓	✓	○	✓	✓	✓	✓
APPLICATION PARTICULIERE																									
SANITAIRE									✓																
CHAMBRE FROIDE									✓	✓	✓	✓													
VENTILATION	✓		○	✓	✓				✓	✓	✓	✓				✓		✓	✓	✓	✓	✓	✓	✓	✓

- ✓ RECOMMANDÉ
- RECOMMANDÉ APRES ESSAI
- RECOMMANDÉ AVEC PRIMAIRE



Les mastics silicones sont généralement des mastics monocomposant d'origine synthétique. Ils se distinguent essentiellement par leur élasticité, leur résistance aux intempéries et donc leur longévité. Ils réagissent par polymérisation d'un agent de réticulation, ainsi qu'en absorbant l'humidité contenue dans l'air. En raison de l'huile silicone utilisée, ils ne peuvent cependant pas être utilisés sur la pierre naturelle, car cette huile se propagerait dans la pierre et pourrait entraîner sa décoloration. Des mastics silicones spéciaux conçus pour la pierre naturelle doivent être utilisés dans ce cas. La plupart des silicones ne peuvent pas être peints. Il convient dès lors d'être attentif au produit que vous choisissez pour les endroits qui doivent être peints par la suite. Les agents de réticulation utilisés diffèrent en fonction de l'application.

On établit une distinction entre silicone acétique et silicone neutre.

Les mastics silicones acétiques polymérisent quand l'acide acétique durcit et peuvent être identifiés à leur odeur de vinaigre caractéristique. Ils conviennent parfaitement au verre et aux surfaces vitrées et humides.

Les mastics silicones neutres dégagent une odeur plus ou moins neutre en durcissant et conviennent également pour les supports sensibles aux acides.

AVANTAGES :

- Élasticité élevée,
- Reprise élastique élevée,
- Résistance élevée aux UV et aux intempéries (convient pour les applications intérieures).

INCONVÉNIENTS :

- Tendance à l'encrassement des zones limitrophes (systèmes contenant des plastifiants),
- Ne peut pas être peint (sauf mastic à base d'eau),
- La moindre particule empêche la peinture ou l'enduisage,
- Tendance à la migration du plastifiant.

Dimensionnement d'un joint mastic

Rapport idéal profondeur x largeur de joint :

-Joint inférieur à 10 mm de large :
Largeur = Profondeur.

-Joint supérieur à 10 mm de large :
Largeur = Profondeur / 2



Tableau de consommation des joints mastics.

-Valeur exprimé en mètre linéaire par cartouche de 300 ml environ.

-La valeur comprend un coefficient de perte moyen de 15%.

Largeur en mm (A)	Profondeur en mm (B)						
	5 mm	6 mm	8 mm	10 mm	13 mm	15 mm	20 mm
5 mm	300 ml	300 ml	300 ml	300 ml	300 ml	300 ml	300 ml
6 mm	10,5	7,3					
8 mm			4,1				
10 mm				2,6			
12 mm				2,2			
15 mm				1,8			
18 mm				1,4			
20 mm				1,3			
25 mm					0,8		
30 mm						0,6	
40 mm							0,3

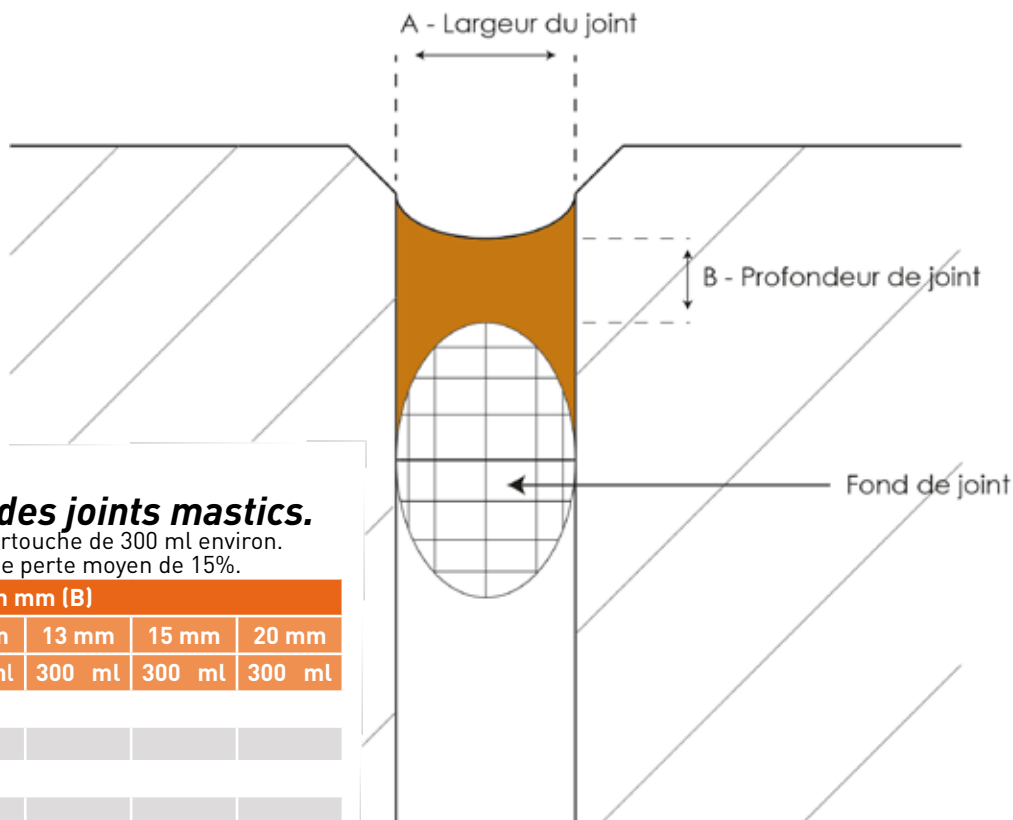
MASTIC ACRYLIQUE D 71 PARACRYL**MASTIC A BASE D'ACRYLATE**

- Utilisation en obturation, colmatage de fissure avec faible dilatation.
- Finitions Intérieurs
- Usage en extérieur possible. (à vérifier)
- Peut être peint.



	Réf.	Coloris	Contenance	Poids (kg)	Conditionnement
OLIVE	050LMAD71300	Blanc	300 ml	0,51	1u / 24u
DL CHEMICALS	05DLMACRYBL310	Blanc	310 ml	NC	1u / 25u

MASTIC POLYURÉTHANE PU 16 DETAFLEX 1500**RÉALISATION DE JOINT DE LIAISON ET DE DILATATION EN PRÉFA LOURDE ET LÉGÈRE . C OLLAGE**

- Bonne résistance contre le vieillissement, intempéries et les hautes/basses températures
- Bonne résistance aux produits chimiques
- Adapté à la réalisation de collage (tuiles béton, terre cuite, pierre) et joints sur menuiseries bois, alu,
- Peut être peint



	Réf.	Coloris	Contenance	Poids (kg)	Conditionnement
OLIVE	050LMAPU16B300	Blanc	300 ml	0,4	1u / 24u
	050LMAPU16G300	Gris	300 ml	0,4	1u / 24u
	050LMAPU16N300	Noir	300 ml	0,4	1u / 24u
DL CHEMICALS	5DLOMADT15BL310	Blanc	310 ml	NC	1u / 25u
	5DLOMADT15GR310	Gris	310 ml	NC	1u / 25u
	5DLOMADT15NO310	Noir	310ml	NC	1u / 25u

MASTIC SILICONE NEUTRE ALCOXY C40 PARASILICO AM85-1

CAOUTCHOUC SILICONE NEUTRE



- Elasticité permanente
- Bonne résistance contre le vieillissement, les intempéries, hautes/basses températures
- Adhère sans primaire sur le verre, l'aluminium, le béton armé, ABS, Polystyrène dur, laiton, bronze, acier, carrelage, bois traité, PVC
- Large choix de coloris



	Réf.	Coloris	RAL	Contenance	Poids (kg)	Conditionnement
OLIVE	050LSIC40TR300	Translucide	-	300 ml	0,49	1u / 24u
	050LSIC40BL300	Blanc	9010	300 ml	0,49	1u / 24u
	050LSIC40GA300	Gris Alu	9007	300 ml	0,49	1u / 24u
	050LSIC40GB300	Gris Béton	7023	300 ml	0,49	1u / 24u
	050LSIC40GAT300	Gris Anthracite	7016	300 ml	0,49	1u / 24u
	050LSIC40NO300	Noir	9005	300 ml	0,49	1u / 24u
	050LSIC40TP300	Ton Pierre	7030	300 ml	0,49	1u / 24u
	50LSIMIX300	Mix	-	300 ml	0,49	1u / 24u
DL CHEMICALS	05DLSIA85TR310	Translucide	-	310 ml	NC	1u / 25u
	05DLSIA85BL310	Blanc	9001	310 ml	NC	1u / 25u
	05DLSIA85GC310	Gris Clair	7035	310ml	NC	1u / 25u
	05DLSIA85NO310	Noir	9011	310 ml	NC	1u / 25u



Plus de RAL sont disponible pour la gamme DL Chemicals sur commande, par 3 cartons soit 75 cartouches.

Pour plus de renseignements nous contacter.

MASTIC SILICONE ACÉTIQUE 600

OBSTRUCTION DE JOINT EN PRÉFABRICATION / COFFRAGE



- Utilisation en préfabrication intensive.
- Obturbateur en Miroiterie Vitrierie.
- Ne peut pas être peint.



Réf.	Coloris	Contenance	Poids (kg)	Conditionnement
050LSI600BL300	Blanc	300 ml	0,5	1u / 24u

SILICONE ACÉTIQUE S 11 PARASILICO SANITAIRE E
SPECIAL LOCAUX HAUX TAUX D'HUMIDITÉ ET SANITAIRE



- Bonne résistance contre le vieillissement, les intempéries, hautes/basses températures
- Très bonne adhérence sur presque tous les matériaux de construction
- Spécialement conçu pour les applications sanitaires, locaux humide, étanchéité de salles de bain, cuisine.



Plus de RAL sont disponible pour la gamme DL Chemicals sur commande, par 3 cartons soit 75 cartouches. Pour plus de renseignements nous contacter.

	Réf.	Coloris	Contenance	Poids (kg)	Conditionnement
OLIVE	050LSIS11BL300	Blanc	300 ml	0,34	1u / 24u
DL CHEMICALS	05DLSISANB310	Blanc	310 ml	NC	1u / 25u



DIFFÉRENCE ENTRE MS POLYMERES ET HYBRIDES POLYMERES

En effet il n'y a pas vraiment beaucoup de différence.

Il s'agit dans les deux cas d'une technologie hybride, une combinaison du silicone + polyuréthane.

En combinant ces 2 types ils unissent leurs avantages dans un produit.

Pour fabriquer une colle polymère, les fabricants ont besoin d'un prépolymère. Si le produit final contient une prépolymère de chez **KANEKA**, ils s'appellent donc un **MS Polymère**.

Parce que **KANEKA** est l'inventeur de cette technologie et ils ont enregistré le nom « MS Polymère ® »

Si le produit final contient un prépolymère de chez un autre fournisseur, une autre dénomination est obligatoire. Comme par exemple Hybride Polymère, STP Polymère, SPUR Polymère ...

En termes de qualités ils n'y a pas des grandes différences, c'est plutôt au niveau d'origine.

MASTIC HYBRIDE MP 35 CR

PARABOND TRANSPARENT

COLLAGE ET CALFEUTREMENT DANS LE BÂTIMENT COULEUR CRYSTAL TRANSPARENT



- Utilisation intérieur et extérieur.
- Produit sans solvant, ni silicone.
- Résiste aux UV et intempéries.
- Peut être peint.
- Peut être appliqué sur support légèrement humide



	Réf.	Coloris	Contenance	Poids (kg)	Conditionnement
OLIVE	050LHYMP35TR290	Translucide	290 ml	0,59	1u / 24u
DL CHEMICALS	05DLHYBONDTR290	Translucide	290 ml	NC	1u / 25u

MASTIC HYBRIDE MP 35

PARABOND CONSTRUCTION

JOINT DE DILATATION ET D'ÉTANCHÉITÉ ENTRE ÉLÉMENTS DE FAÇADE.



- Ne contient ni solvant, ni isocyanate, ni phtalate
- Ne corrode pas les métaux
- Résiste aux UV et intempéries.
- Convient aux locaux humides et pierre naturelle
- Peut être peint
- Peut être appliqué sur support légèrement humide



	Réf.	Coloris	Contenance	Poids (kg)	Conditionnement
Olive	050LHYMP35BL290	Blanc	290 ml	0,48	1u / 24u
	050LHYMP35GR290	Gris	290 ml	0,48	1u / 24u
DL CHEMICALS	05DLHYBONDBL290	Blanc	290 ml	NC	1u / 25u
	05DLHYBONDGR290	Gris	290 ml	NC	1u / 25u



OLIVÉ A-10

PARACOL MONTAGEKIT WB

COLLAGE ET JOINTOYAGE D'ÉLÉMENTS EN POLYSTYRÈNE OU POLYURÉTHANNE EXPANSÉ



- Prise instantanée
- Sans solvant et sans odeur
- Assure le collage sur béton, maçonnerie, plâtre, bois, métaux, PVC ...



	Réf.	Coloris	Contenance	Poids [kg]	Conditionnement
OLIVE	050LCOLA10300	Blanc	300 ml	0,52	1u / 12u
DL CHEMICALS	05DLCOLWB310	Blanc	310 ml	NC	1u / 25u

OLIVÉ A-31 NEOPRENE

PARACOL MONTAGEKIT NEOPRENE

COLLAGE TOUS MATÉRIAUX EN INTÉRIEUR / EXTÉRIEUR



- Prise immédiate
- Utilisation intérieur / Extérieur
- Surface poreuses ou non poreuses



	Réf.	Coloris	Contenance	Poids [kg]	Conditionnement
OLIVE	050LCOLA31300	Blanc	300 ml	0,48	1u / 12u
DL CHEMICALS	05DLCOLNE0310	Beige	310 ml	NC	1u / 25u

TURBO TACK

PARABOND FAST

COLLAGE ENTRE ÉLÉMENTS SOUMIS À DES VIBRATIONS QUI REQUIERT UNE FORTE RÉSISTANCE.



- Collage extra fort à prise rapide, effet Tack.
- DL : Résistance 23 kg/cm².
- Olivé : Résistance 25 Kg/cm²
- Produit sans solvant, ni silicone.
- Peux être peint.



	Réf.	Coloris	Contenance	Poids [kg]	Conditionnement
OLIVE	050LCOLTACK290	Blanc	290 ml	0,55	1u / 24u
DL CHEMICALS	05DLCOLFAST290	Blanc	290 ml	NC	1u / 12u

SILICONE PIROFOC PARASILICO FR

MASTIC SILICONE COUPE FEU NEUTRE



- Coupe feu. Face exposée ou non exposée au feu.
- Pour joints allant jusqu'à 50 mm
- Coupe feu en linéaire et en trémie.
- Ne peut pas être peint.
- DL : Résistance au feu : 4 heures
- Olivé : Résistance au feu 3 heures



	Réf.	Coloris	Contenance	Poids (kg)	Conditionnement
OLIVE	050LFEUPIRB300	Blanc	300 ml	0,45	1u / 24u
	050LFEUPIRG300	Gris	300 ml	0,45	1u/24u
DL CHEMICALS	05DLFEUSILIB310	Blanc	310 ml	NC	1u /25u
	05DLFEUSILIG310	Gris	310 ml	NC	1u /25u

MASTIC HYBRIFOC PARACRYL FR

MASTIC COUPE FEU



- DL : Résistance au feu 4 Heurd
- Pour joints allant jusqu'à 50 mm
- Peut être utilisé sur tout les matériaux poreux
- Joints ayant une élasticité maximale de 15%
- uniquement joint intérieur
- Peut être peint



	Réf.	Coloris	Contenance	Poids (kg)	Conditionnement
OLIVE	050LFEUHYB290	Gris Alu	290 ml	0,53	1u / 12u
DL CHEMICALS	05DLFEUCRYL310	Blanc	310 ml	NC	1u /25u

MASTIC 1200°C PARAHEAT

MASTIC MONO-COMPOSANT



- Olivé : Peut servir de colle pour éléments fibreux soumis risque haut températures
- DL : Spécifique pour la réparation et l'étanchéité permanente des joints, des brisures.
- Utilisable seulement en intérieur
- Peut être peint après vulcanisation



	Réf.	Coloris	Contenance	Poids (kg)	Conditionnement
OLIVE	050LFEU1200300	Noir	300 ml	0,63	1u / 24u
DL CHEMICALS	05DLFEUHEAT310	NC	310 ml	NC	1u / 25u

FOND DE JOINT PE



- Profil souple en mousse de polyéthylène à cellules fermées.
- Utilisés comme fonds de joints et régulateurs de profondeur, pour le scellement postérieur de dilatation et d'étanchéité
- **Les profils doivent être comprimés de l'ordre de 25 % lors de leur pose.**
- Bonne résistance à la déformation
- N'absorbe pas l'eau

Réf	Largeur du joint	Ø du fond de joint	Poids (kg)	Conditionnement
05FONJOI06	4 à 5 mm	06 mm	0,001	1500 ml
05FONJOI10	7 à 8 mm	10 mm	0,003	550 ml
05FONJOI15	11 à 12 mm	15 mm	0,007	250 ml
05FONJOI20	13 à 16 mm	20 mm	0,012	150 ml
05FONJOI25	17 à 20 mm	25 mm	0,019	200 ml
05FONJOI30	21 à 25 mm	30 mm	0,027	160 ml
05FONJOI40	26 à 34 mm	40 mm	0,048	2 ml / 280 ml
05FONJOI50	35 à 40 mm	50 mm	0,075	2 ml / 180 ml

PULVÉRISATEUR LISS NET : LISSAGE DES MASTICS



- Produit de lissage pour tout type de mastic.
- Favorise le séchage et la mise en peinture des mastics.
- Appliquer directement sur le joint et lisser avec une spatule de lissage.
- Contenance 1 litre avec pulvérisateur.

Réf.	Contenance	Poids (kg)	Conditionnement
05MASLISNET01	1 L	1,14	1u / 10u

PISTOLET SQUELETTE



Produit économique

Système de blocage à simple plaque ou à dispositif anti-goutte

Réf.	Contenance	Poids (kg)	Conditionnement
04AVI-P214	310 ml max	0,42	1

PISTOLET PROFESSIONNEL



Poignée et manche rotatif en aluminium squelette en acier

Plaque de pression en acier haute résistance et adapté à la puissance de chaque pistolet

Système de blocage à simple plaque ou à dispositif anti-goutte

Tige de poussée trempée

Équipé d'une tige pour déboucher les buses

Plus le rapport de transmission est élevé plus la puissance d'extrusion sera importante

Réf.	Contenance	Poids (kg)	Conditionnement
04AVI-P215	310 ml max	0,78	1

PISTOLET À POCHE



-Poignée et manche rotatif en aluminium squelette en acier

-Plaque de pression en acier haute résistance et adapté à la puissance de chaque pistolet

-Système de blocage à simple plaque ou à dispositif anti-goutte

-Équipé d'une tige pour déboucher les buses

-Utilisation pour poches souples uniquement.

Réf.	Contenance	Poids (kg)	Conditionnement
04AVI-MOISPR	600 ml max	0,75	1
??	400 ml max	?	1

PISTOLET À BATTERIE







- Pousée maximale 5000N pour extruder les mastics les plus durs sans aucun effort
- Autonomie d'une batterie 18V, permet de travailler toute la journée sans interruption.
- Ergonomie Soft-Grip permet une meilleur prise en main.

Réf.	Contenance	Poids (kg)	Conditionnement
05PISDCG180RY	300 ml max	2.1	1





GAMME MOUSSE POLYURÉTHANE

MOUSSE PU DE CALFEUTREMENT 15

	Mousse de Rebouchage Max et PU 46. 15		Mousse rebouchage Forsafoam 1C 15
	Mousse Calfeutrement Isolation Remplissage PU 47 15		Mousse Calfeutrement Isolation remplissage Forsafoam NBS. 15
	Mousse Calfeutrement Isolation Remplissage Flexible PU 48 15		Mousse Calfeutrement Isolation Remplissage Parafoam flexible 15

MOUSSE PU ADHÉSIVE ET COUPE FEU 16

	Mousse Calfeutrement Collage PU 49 16		Mousse Calfeutrement Collage Forsafoam XPS Glue . 16
	Mousse Polyuréthane Mono-Composante PU 476 . 16		Mousse Polyuréthane mono-composante Parafoam FR (NBS) 16

PRODUIT COMPLÉMENTAIRE MOUSSE PU 17

	Nettoyant mousse R-47 17		Parafoam Gun & Spray Cleaner 17
	Pistolet NBS 17		Pistolet PU FOX 17

MOUSSE DE REBOUCHAGE MAX**PU 46****FORSAFOAM 1C****MOUSSE DE REMPLISSAGE GRAND VOLUME D'EXPANSION POUR TOUS LES USAGES DE LA CONSTRUCTION.**

- Calfeutrement de coffrage
- Forte expansion, 3 à 4 fois le volume appliqué au départ.
- Résiste mal aux UV, doit être recouvert par un profil de finition.
- Excellente adhérence sur presque tous supports



	Réf.	Contenance	Volume expansé	Poids (kg)	Conditionnement
OLIVE	050LMOPEN500	500 ml	± 30 L	0,59	1u / 10u
	050LMOPU46750	750 ml	± 40 L	0,89	1
DL CHEMICALS	05DLMOFOAM1C500	500 ml	± 30 L	NC	1u / 12u
	05DLMOFOAM1C750	750 ml	± 40L	NC	1u / 12u

**MOUSSE PISTOLABLE PU 47****FORSAFOAM NBS****MOUSSE POLYURÉTHANE À FAIBLE EXPANSION POUR ISOLATION THERMIQUE ET ACOUSTIQUE.**

- Calfeutrement de coffrage
- Forte expansion, 3 à 4 fois le volume appliqué au départ.
- Résiste mal aux UV, doit être recouvert par un profil de finition.
- Excellente adhérence sur presque tous supports

PISTOLABLE !

	Réf.	Contenance	Volume expansé	Poids (kg)	Conditionnement
OLIVE	050LMOPU47750	750 ml	± 40L	0,89	1
DL CHEMICALS	05DLMOFOAMP750	750 ml	± 40L	NC	1u / 12u

**MOUSSE FLEXIBLE PU 48****PARAFOAM FLEXIBLE****MOUSSE D'ÉTANCHÉITÉ FLEXIBLE ET SANS RISQUE DE DÉFORMATION DU SUPPORT.**

- Calfeutrement de menuiserie.
- Sans risque de déformation du support.
- Expansion maîtrisée dans les matériaux, 2 fois le volume appliqué au départ.
- Finition souple.
- Résiste mal au UV mais peut être peint.
- Stockage en position Verticale.

	Réf.	Contenance	Volume expansé	Poids (kg)	Conditionnement
OLIVE	050LMOPU48750	750 ml	± 40L	0,89	1
DL CHEMICALS	05DLMOFOAMFL750	750 ML	± 40L	NC	1u / 12u

MOUSSE PU 49 FORSAFOAM XPS GLUE**COLLAGE DE TUILES, BRIQUES, PARPAINGS RECTIFIÉS ET ISOLANT.**

- Faible expansion, 2 à 3 fois le volume appliqué au départ.
- Finition semi rigide.
- Résiste mal au UV mais peut être peint.
- Stockage en position Verticale.

PISTOLABLE !

	Réf.	Contenance	Poids (kg)	Conditionnement
OLIVE	050LMOPU49750	750 ml	0,95	1u/12 u
DL CHEMICALS	05DLMOFOAGLU750	750 ml	NC	1u / 12u

MOUSSE PU 476 PARAFOAM FR (NBS)**MOUSSE DE POLYURÉTHANE MONO COMPOSANTE IGNIFUGÉ**

- Forte expansion, 3 à 4 fois le volume appliqué au départ.
- Stockage en position Verticale.
- Coupe feu jusqu'à 180 mm
- Existe en manuel ou pistolable.

PISTOLABLE !

	Réf.	Utilisation	Contenance	Volume Expandé	Poids (kg)	Conditionnement
OLIVE	050LMOPU476M750	Manuel	750 ml	± 40L	0,96	1u / 12u
	050LMOPU476P750	Pistolable	750 ml	± 40L	0,96	1u / 12u
DL CHEMICALS	05DLMOFOAFRM750	Manuel	750 ml	± 40L	NC	1u / 12u
	05DLMOFOAFRP750	Pistolable	750 ml	± 40L	NC	1u / 12u

NETTOYANT EN MOUSSE R-47 PARAFOAM GUN & SPRAY CLEANER

NETTOYANT POUR PISTOLET ET ENLÈVEMENT DE MOUSSE POLYURÉTHANE



-Utilisation type manuel sur les traces de mousse fraîche.(essai préalable sur zone non visible)
 -Utilisation type pistolable pour nettoyer le corps du pistolet. (Percuter immédiatement une nouvelle cartouche de mousse pour remplir le corps du pistolet avant de le ranger.)

PISTOLABLE !



	Réf.	Utilisation	Conte-	Poids (kg)	Conditionnement
OLIVE	050LMOR47500	Manuel / Pistolable	500 ml	0,44	1u / 12u
DL CHEMICALS	05DLMOCLEAN500	Manuel / Pistolable	500 ml	NC	1u / 12u

PISTOLET NBS

PISTOLET POUR APPLIQUER MOUSSE POLYURÉTHANE



-Avec possibilité de réglage pour un dosage parfait
 -Différents modèles: Solide, léger, buse longue.

Réf.	Type cartouche	Poids (kg)	Conditionnement
	750 ml	0,5	1u/12u

PISTOLET PU FOX



-Pistolet à mousse polyuréthane en pvc.
 -Nettoyer le pistolet après chaque usage avec le nettoyant R-47 .
 -Avant stockage, fermer la molette d'arrivé d'air et percuter une nouvelle cartouche pour remplir le corps du pistolet.

Réf.	Type cartouche	Poids (kg)	Conditionnement
05MOUPISBAS	750 ml	0,5	1u/12u



RÉALISATION DE JOINT DE DILATATION ET DE FRACTIONNEMENT

ORIGINE DES MOUVEMENTS 19

CRÉATION DE JOINT DE DILATATION VERTICAL 20



Bande de rive 20



Cofraplac carton 20

FRACTIONNEMENT DE SOL 21



Règle joint 21



Toffalo 21

QU' EST CE QU'UN JOINT DE DILATATION ?

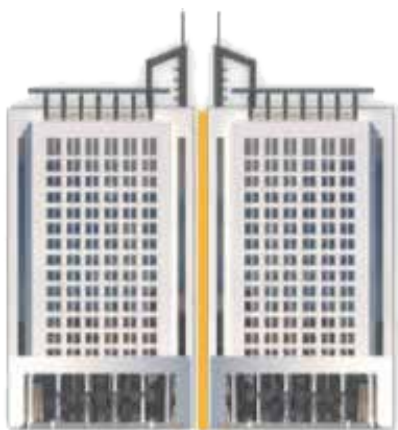

Un joint de dilatation est un espace vide, libre de tout matériau entre deux parties d'un ouvrage. Présent sur toute la hauteur, il permet à chaque élément dse se déplacer librement pour éviter tout entrechoquement.

Il est dimensionné en fonction des déformations possibles des constructions. Standard ou parasismique, un joint de dilatation doit permettre des mouvements horizontaux, verticaux et de cisaillement.

LES ORIGINES POSSIBLES DES MOUVEMENTS

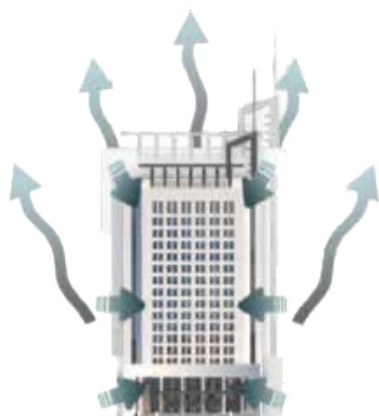

Retrait du béton



Dilatation et contraction
des structures



Tassement
de la structure



Mouvements générés
par l'environnement



Séismes

BANDE DE RIVE



PHOTO
MISE EN
SITUA-
TION

- Bande polyéthylène pour la désolidarisation de tout type de chappe.
- Flexible, elle épouse facilement les angles du support.
- Découpage facile.
- Fixation par colle Butyle.

Réf.	Largeur	Épaisseur	Longueur	Poids (kg)	Conditionnement
05BANRIV19-50	245 mm	5 mm	50 ml	0,021	50 ml

COFRAPLAC CARTON



- Coffrage carton alvéolaire pour la réalisation de joint de dilatation.
- Utilisation en double voile.
- Aquadégradable en fin d'utilisation.
- 2 faces kraft 300 gr /m² et revêtement en polyéthylène.
- Ne nécessite pas de pose polyane.
- Finition lisse et excellente planimétrie.
- Dimension 1,20 m x 2,80 m.(3,36 m²)



- Scotcher les plaques bord à bord ainsi que les éventuelles déchirures lors de la mise en oeuvre.
- Utiliser des capuchons d'étanchéité lors du passage des tiges de coffrage.
- En fin d'intervention, percer un réseau verticale tout les 30 cm au travers du carton puis arroser jusqu'au refus pour dégrader le coffrage et l'extraire.

Réf.	Longueur	Largeur	Épaisseur en cm	Poids (kg)	Conditionnement
09C0FCAR20	2,80 ml	1,20 ml	20	2,7	1u / 64u
09C0FCAR40	2,80 ml	1,20 ml	40	5,71	1u / 32u
09C0FCAR50	2,80 ml	1,20 ml	50	6,71	1u / 26u
09C0FCAR60	2,80 ml	1,20 ml	60	7,76	1u / 21u

RÈGLE JOINT DE FISSURATION ET DE COULAGE

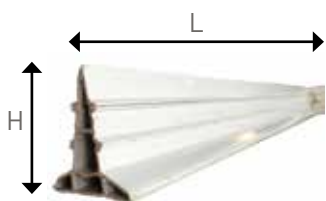

- Règle creuse pour le passage de câbles
- Paroi striée pour une accroche parfaite au béton
- Embase large pour une bonne stabilité et scellement
- Sommet rigide sert de glissière lors du passage de la règle vibrante

Réf.	Dallage	Longueur L	Hauteur H en mm	Poids (kg)	Conditionnement
05REGJOIN40-3	5 à 11 cm	3 ml	40	0,6	1 u / 175 u
05REGJOIN80-3	12 à 30 cm	5 ml	80	2,5	1 u / 80 u



Préparation du sol: compactage du hérisson et pose des treillis soudés

Mise en place des règles joints :

- Réalisation de plots mortier à la veille du coulage tous les 60 à 70 cm
- Prise de niveau sur les sommet de la règle-joint
- Le coulage peut avoir lieu le lendemain

TOFFO BASE POUR REGLE JOINT TOFFOLO



- Support de règle : permet le réglage en hauteur en pose instantannée
- Est directement enfoncée à la main sur le sommet de l'acier
- Le profilé se clipse directement dessus
- Quand la préparation est terminée, le coulage peut commencer

Réf.	Type de règle	Consommation	Poids (kg)	Conditionnement
05REGTOFBAS40	5 à 11 cm	1,5 u / ml	0,02	50 u
05REGTOFBAS80	12 à 30 cm	1,5 u / ml	0,02	50 u

TRAITEMENT DE LA DILATATION

OBTURATION DE JOINT DE DILATATION PAR PROFIL SOUPLE.....		23-25
	Profil PSO	23
	Profil JDN	24
	Profil HB	24
	Profil KP	25
JOINT DE DILATATION VERTICAL JDV		26
	JDV 4.02 sismique	26
	JDV 4.06 sismique	26
JOINT DE DILATATION HORIZONTALE JDH.....		27-28
	JDH 5.02 encastré	27
	JDH 5.04 encastré lourde charge	27
	JDH 6.12 encastré lourde charge sismique	28
	JDH 6.14 lourde charge sismique	28
JOINT DE DILATATION HORIZONTALE ÉTANCHE JDH		29
	JDH 5.30 et 5.31 spécial lourde charge pour sol étanche de parking	29
	JDH 5.32 spécial lourde charge pour sol étanche de parking	29
COUVRE JOINT DE DILATATION MURALE		30-32
	Couvre joint PVC plat	30
	Couvre joint PVC angle.....	30
	Couvre joint alu plat	31
	Couvre joint alu angle	31
	Clips fixation S	32
	Clips fixation SSL	32
	Clips fixation XL	32
COUVRE JOINT DE DILATATION DE SOL		33
	Couvre joints percés fraisés	33
	Couvre joints pliés	33

PROFIL PSO



- Profils souples d'obturation en nitrile à encastrer. -Réalisation de joints verticaux et horizontaux.
- Permet d'absorber les mouvements du bâtiment.
- Pose en affleurement, pour une finition de qualité.
- Utilisation sur support béton en intérieur / extérieur en sol, mur et plafond.
- Coloris noir ou gris.

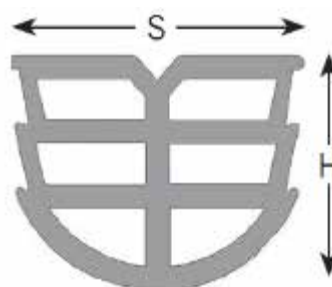
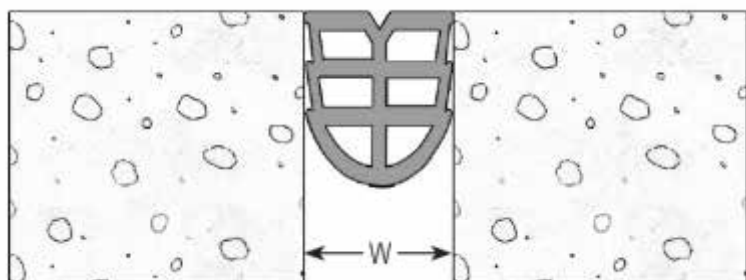

Enfoncer le profil PSO à fleur du support afin d'obtenir une finition de qualité.

USAGE

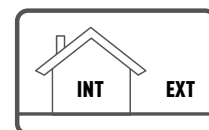

Réf.	Largueur de l'ouverture (W)	Largueur du profil (S)	Hauteur du joint (H)	Poids (kg)	Conditionnement
05PROPS0010	7 - 12 mm	15	20	0,3	5ml / 25ml
05PROPS0020	12 - 17 mm	20	20	0,5	5ml / 25ml
05PROPS0025	17 - 21 mm	25	27	0,55	5ml / 25ml
05PROPS0030	20 - 24 mm	30	28	0,6	5ml / 25ml
05PROPS0040	25 - 34 mm	40	38	0,8	5ml / 25ml
05PROPS0050	35 - 44 mm	50	45	0,9	5ml / 25ml
05PROPS0060	45 - 54 mm	60	55	1,1	5ml / 25ml
05PROPS0070	55 - 64 mm	70	60	1,3	5ml / 25ml
05PROPS0080	65 - 70 mm	80	70	1,5	5ml / 25ml
05PROPS0120	80 - 100 mm	120	80	3	2ml

Existe en coloris :

NOIR STANDARD GRIS STANDARD BLANC OPTIONNEL

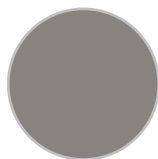
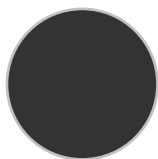

PROFIL HB



- Profil étanche pour support béton résistant aux lourdes charges roulantes.
- Usage en sol intérieur / extérieur.
- Joint EPDM extrudé en un seul bloc.
- Système de cellules alvéolaires internes permettant d'absorber des mouvements de $\pm 50\%$.
- Pose à la colle ultra-forte époxy fourni.
- Ses bords dentelés servent de réservoir à la colle pour améliorer l'adhérence du joint aux parois.

USAGE

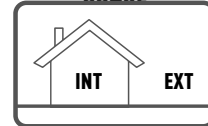

HB25 et HB50

HB75 et HB100

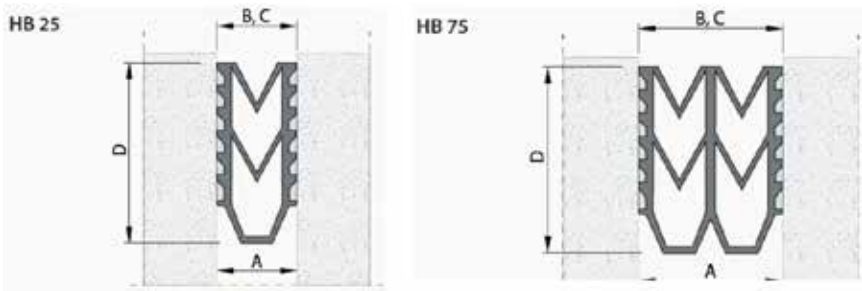

GUIDE DE LA MISE EN OEUVRE :

- A** - Encoller de chaque côté les ailettes du profil HB avec la colle époxy fourni.
- B** - Presser le profil contre le joint à l'aide d'une cale en bois.
- Finition en pose affleurante.

Réf.	Largeur de Joint (A)	Largeur du profil (B)	Surface exposée	Hauteur du joint (D)	Mouvement admissibles	Poids (kg)
05PROHB025	25	38	25	57	+13,00 / -12,00	
05PROHB050	50	76	50	63,5	+25,00 / -22,00	
05PROHB075	75	114	75	63,5	+39,00 / -35,00	
05PROHB100	100	152	100	89	50,00 / -50,00	

PROFIL JDN

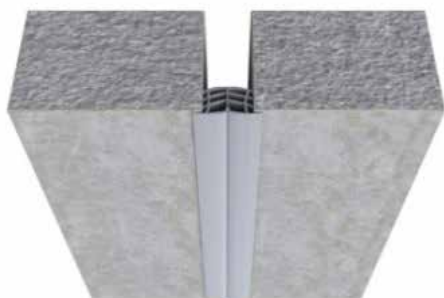

- Profil EDPM pour les joints de façades préfabriquées en béton, briques, métal, vitrées, et murs rideaux.
- Rapide et facile à installer.
- Protège les arêtes béton.
- Assure l'étanchéité
- Absorber les mouvements du bâtiment.
- Finition de pose en affleurement ou en retrait.

USAGE

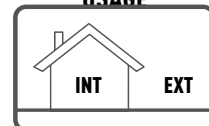

GUIDE DE LA MISE EN OEUVRE :

Pose en affleurement

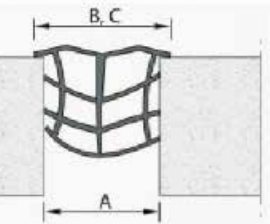

Pose en retrait

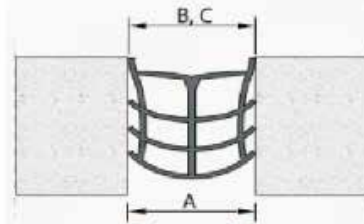

NOIR STANDARD

GRIS STANDARD

SABLE OPTIONNEL

BLANC OPTIONNEL

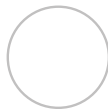

Réf.	Largeur de Joint (A)	Largeur du profil (B)	Surface exposée	Hauteur du joint (D)	Mouvement admissibles
05PROJDNNAFF010	10	29	29	15	-5,00 / +3,00
05PROJDNNAFF020	20	43	43	20	-8,00 / +6,00
05PROJDNNAFF030	30	56	56	30	-8,00 / +9,00
05PROJDNNAFF040	40	70	70	40	-10,00 / +13,00
05PROJDNNAFF050	50	84	84	45	-10,00 / +17,00
05PROJDNNAFF060	60	98	98	60	-10,00 / +20,00
05PROJDNRET010	10	10	10	30	-5,00 / +3,00
05PROJDNRET020	20	20	20	35	-8,00 / +6,00
05PROJDNRET030	30	30	30	45	-8,00 / +9,00
05PROJDNRET040	40	40	40	55	-10,00 / +13,00
05PROJDNRET050	50	50	50	60	-10,00 / +20,00
05PROJDNRET060	60	60	60	65	-10,00 / +20,00

PROFIL KP



- Profil pour le traitement des joints de sols intérieur / extérieur.
- Base d'élastomère EPDM extrudé de haute qualité
- Supporte de lourdes charges roulantes.

KP 20 à KP 60

KP 100 à KP 120

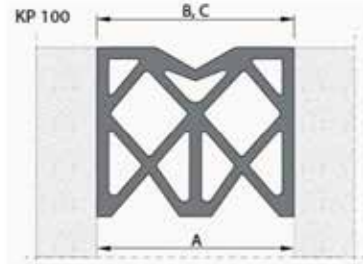
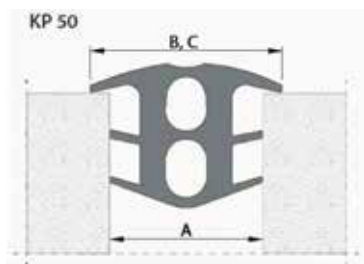

*Existe en coloris :

NOIR STANDARD

GRIS STANDARD

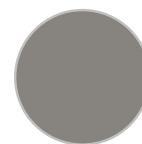
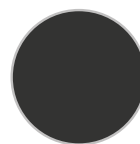

Réf.	Largeur de Joint (A)	Largeur du profil (B)	Surface exposée	Hauteur du joint (D)	Mouvement admissibles	Poids (kg)	Conditionnement
05PROKP020	20	38	38	38	-5,00 /+10,00		25ml
05PROKP030	30	54	54	42	-8,00 /+7,00		25ml
05PROKP040	40	69	69	52	-12,00 /+12,00		25ml
05PROKP050	50	80	80	62	-5,00 /+9,00		25ml
05PROKP060	60	95	95	72	-5,00 /7,00		25ml
05PROKP100	100	103	100	90	-20		3ml
05PROKP120	120	120	120	90	-20		3ml

Poids
(kg)

7

V01

CHI

JDV 4.02 SISMIQUE



JDV 4.02

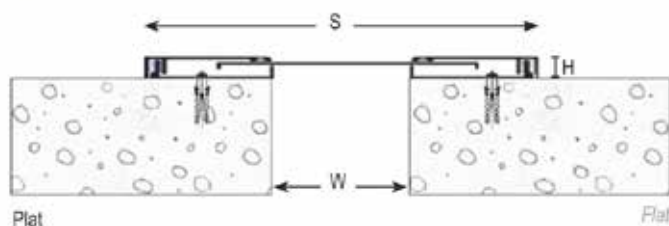

3 m

- Joint de dilatation vertical tout aluminium.
- Application pour façades, murs et plafonds
- Solutions esthétique pour tous types de bâtiments en intérieur ou extérieur.
- Permet d'absorber d'amples mouvements multidirectionnels.
- Catégorie adapté sismique.
- Existe en version d'angle.

Réf.	Largeur du joint (W)	Ouverture mini - maxi	Hauteur (H)	Largeur du profil (S)	Poids (kg)	Conditionnement
05JDV4.02.050	50 mm	20 - 80 mm	15 mm	160 mm		3 m/ 30ml
05JDV4.02.100	100 mm	70 - 130 mm	15 mm	200 mm		3 m/ 30ml
05JDV4.02.150	150 mm	55 - 250 mm	15 mm	330 mm		3 m/ 30ml
05JDV4.02.200	200 mm	105 - 300 mm	15 mm	330 mm		3 m/ 30ml

JDV 4.06 SISMIQUE



JDV 4.06

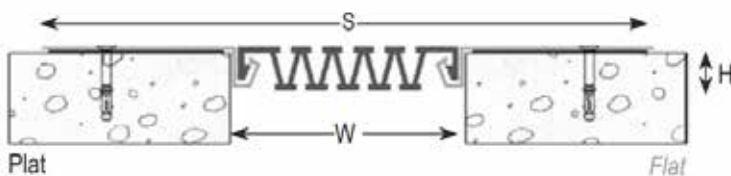

3 m

- Joint de dilatation vertical en aluminium avec insert souple.
- Application pour façades, murs et plafonds jusqu'à 350 mm d'ouverture.
- Permet d'absorber d'amples mouvements multidirectionnels.
- Catégorie adapté sismique.
- Existe en version d'angle.

Réf.	Largeur du joint (W)	Ouverture mini - maxi	Hauteur (H)	Largeur du profil (S)	Poids (kg)	Conditionnement
05JDV4.06.030	30 mm	28 - 38 mm	15 mm	120 mm		3 m/ 30ml
05JDV4.06.050	50 mm	40 - 70 mm	15 mm	140 mm		3 m/ 30ml
05JDV4.06.080	80 mm	65 - 115 mm	15 mm	170 mm		3 m/ 30ml
05JDV4.06.120	120 mm	100 - 165 mm	15 mm	210 mm		3 m/ 30ml
05JDV4.06.200	200 mm	160 - 250 mm	15 mm	290 mm		3 m/ 30ml
05JDV4.06.280	280 mm	235 - 360 mm	15 mm	370 mm		3 m/ 30ml
05JDV4.06.350	350 mm	300 - 450 mm	15 mm	440 mm		3 m/ 30ml

JDH 5.02 ENCASTRÉ

- Joint de dilatation horizontale aluminium avec insert souple.
- Application en encastrement de sol standard intérieur ou extérieur.
- Permet d'absorber les mouvements horizontaux et verticaux.
- Existe en version d'angle.

JDH 5.02

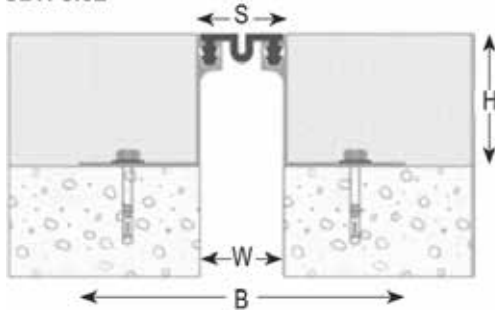

3 m

Réf.	Largeur du joint (W)	Ouverture mini - maxi	Hauteur en mm (H)	Largeur du profil (S)	Poids (kg)	Conditionnement
05JDH5.02.020	20 mm	18 - 22 mm	20/35	21 mm		3 ml/ 30ml
05JDH5.02.030	30 mm	25 - 35 mm	15/20/26/35/50	30 mm		3 ml/ 30ml
05JDH5.02.050	50 mm	43 - 57 mm	20/26/35/50/65/80	50 mm		3 ml/ 30ml
05JDH5.02.065	65 mm	55 - 75 mm	20/26/35/50/65/80	65 mm		3 ml/ 30ml

JDH 5.04 ENCASTRÉ LOURDE CHARGE

- Joint de dilatation horizontale aluminium avec insert souple renforcé.
- Application en encastrement de sol standard intérieur ou extérieur.
- Permet d'absorber les mouvements horizontaux et verticaux.
- Permet le passage de lourde charge.
- Existe en version d'angle.

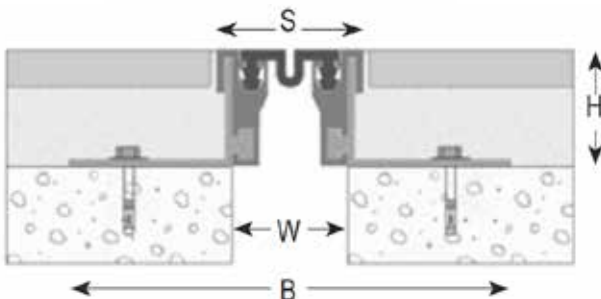

3 m

Réf.	Largeur du joint (W)	Ouverture mini - maxi	Hauteur en mm (H)	Largeur du profil (S)	Poids (kg)	Conditionnement
05JDH5.04.030	30 mm	25 - 35 mm	35/40/50/60/80/100	45 mm		3 ml/ 30ml
05JDH5.04.050	50 mm	43 - 57 mm	35/40/50/60/80/100	65 mm		3 ml/ 30ml
05JDH5.04.065	65 mm	55 - 75 mm	35/40/50/60/80/100	80 mm		3 ml/ 30ml

JDH 6.12 ENCASTRÉ SISMIQUE

- Joint de dilatation de sol
- Possède 2 cornières en aluminium
- Permet les mouvements de dilatation et de contraction
- Permet les mouvements verticaux et de cisaillement

3 m

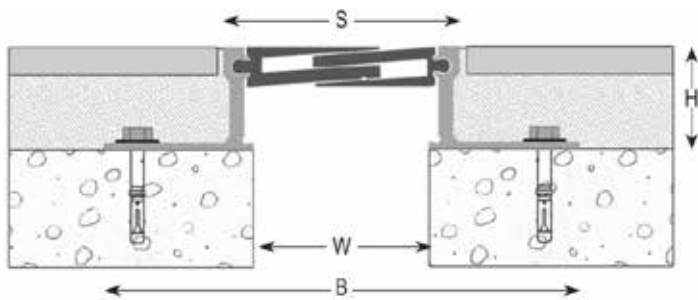

Réf.	Largeur du joint (W)	Ouverture mini - maxi	Hauteur en mm (H)	Largeur du profil (S)	Poids (kg)	Conditionnement
05JDH6.12.060	60 mm	45 - 75 mm	18/35/50/80	80 mm		3 ml/ 30ml
05JDH6.12.080	80 mm	60 - 100 mm	50/80	110 mm		3 ml/ 30ml

JDH 6.14 LOURDE CHARGE SISMIQUE

- Joint de dilatation de sol
- Peut accepter les mouvements horizontaux et verticaux
- Supporte des fortes charges (poids lourds 60 T)

3 m

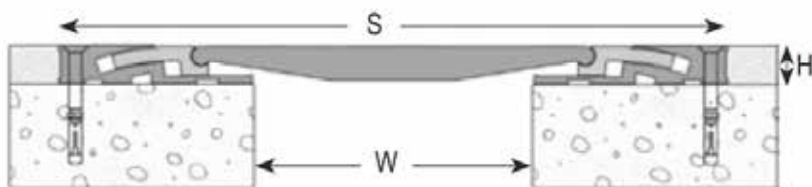

Réf.	Largeur du joint (W)	Ouverture mini - maxi	Hauteur en mm (H)	Largeur du profil (S)	Poids (kg)	Conditionnement
05JDH6.14.050	50 mm	20 - 80 mm	20 mm	255 mm		3 ml/ 30ml
05JDV4.06.100	100 mm	70 - 130 mm	20 mm	305 mm		3 ml/ 30ml
05JDV4.06.150	150 mm	120 - 180 mm	20 mm	360 mm		3 ml/ 30ml
05JDV4.06.200	200 mm	170 - 230 mm	20 mm	410 mm		3 ml/ 30ml

JDH 5.30 ET 5.31**SPÉCIAL LOURDE CHARGE POUR SOL ÉTANCHE DE PARKING**

- Joint de dilatation horizontal aluminium avec insert souple.
- Application en sol étanche intérieur ou extérieur pour lourde charge .
- Permet d'absorber les mouvements multidirectionnels
- Existe en version d'angle.

JDH 5.31

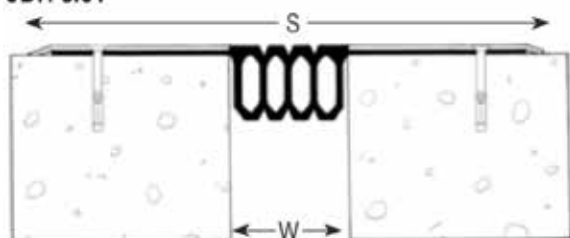

3 m

Réf.	Largeur du joint (W)	Ouverture mini - maxi	Hauteur en mm (H)	Largeur du profil (S)	Poids (kg)	Conditionnement
05JDH5.30	25 mm	15 - 35 mm	22	150-180		3 ml/ 30ml
05JDH5.31	40 mm	35 - 50 mm	29	160-190		3 ml/ 30ml

JDH 5.32**SPÉCIAL LOURDE CHARGE POUR SOL ÉTANCHE DE PARKING**

- Joint de dilatation horizontal aluminium avec insert souple.
- Application en sol étanche intérieur ou extérieur pour lourde charge .
- Permet d'absorber les mouvements multidirectionnels
- Existe en version d'angle.

JDH 5.32

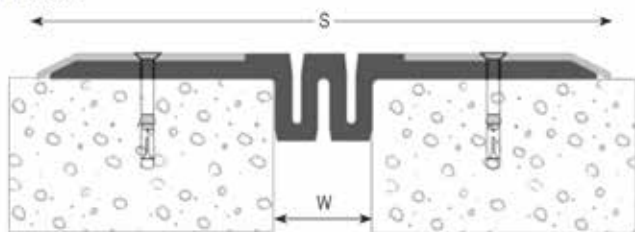

3 m

Réf.	Largeur du joint (W)	Ouverture mini - maxi	Hauteur en mm (H)	Largeur du profil (S)	Poids (kg)	Conditionnement
05JDH5.32	60 mm	50 - 70 mm	31	80 mm		3 ml/ 30ml

COUVRE JOINT PVC PLAT.

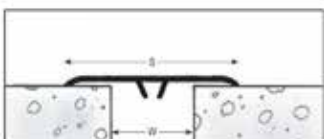

- Couvre joint pvc plat à clipser.
- Utilisation en mur et plafond, en pose intérieur ou extérieur.
- Pose sans perçage, ni collage pour un gain de temps.
- Dimension disponible en 50, 70 et 90 mm.
- Coloris blanc, gris, marron et beige.
- Clipse fourni.

3 m

Réf.	Largeur du profil (S)	Largeur du joint (W)	Nombre de clips recommandés/3ml	Coloris	Poids (kg)	Conditionnement
05COUJP50BP	50 mm	10 - 35 mm	4 Type S	Blanc	0,21	3 ml/ 30ml
05COUJP50GP	50 mm	10 - 35 mm		Gris	0,21	3 ml/ 30ml
05COUJP50MP	50 mm	10 - 35 mm		Marron	0,21	3 ml/ 30ml
05COUJP50SP	50 mm	10 - 35 mm		Beige	0,21	3 ml/ 30ml
05COUJP70BP	70 mm	35 - 50 mm	4 Type L	Blanc	0,28	3 ml/ 30ml
05COUJP70GP	70 mm	35 - 50 mm		Gris	0,28	3 ml/ 30ml
05COUJP70MP	70 mm	35 - 50 mm		Marron	0,28	3 ml/ 30ml
05COUJP70SP	70 mm	35 - 50 mm		Beige	0,28	3 ml/ 30ml
05COUJP90BP	90 mm	40 - 70 mm		Blanc	0,355	3 ml/ 30ml
05COUJP90SP	90 mm	40 - 70 mm		Beige	0,355	3 ml/ 30ml

COUVRE JOINT PVC ANGLE

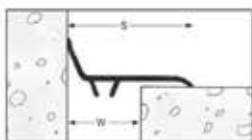

3 m

- Couvre joint pvc angle à clipser.
- Utilisation en mur et plafond, en pose intérieur ou extérieur.
- Pose sans perçage, ni collage pour un gain de temps.
- Dimension disponible en 50, 70 et 90 mm.
- Coloris blanc, gris, marron et beige.
- Clipse fourni.

Réf.	Largeur du profil (S)	Largeur du joint (W)	Nombre de clips recommandés/3ml	Coloris	Poids (kg)	Conditionnement
05COUJA50BP	50 mm	10 - 35 mm	4 Type S	Blanc	0,21	3 ml/ 30ml
05COUJA50GP	50 mm	10 - 35 mm		Gris	0,21	3 ml/ 30ml
05COUJA50MP	50 mm	10 - 35 mm		Marron	0,21	3 ml/ 30ml
05COUJA50SP	50 mm	10 - 35 mm		Beige	0,21	3 ml/ 30ml
05COUJA70BP	70 mm	35 - 50 mm	4 Type L	Blanc	0,29	3 ml/ 30ml
05COUJA70GP	70 mm	35 - 50 mm		Gris	0,29	3 ml/ 30ml
05COUJA70MP	70 mm	35 - 50 mm		Marron	0,29	3 ml/ 30ml
05COUJA70SP	70 mm	35 - 50 mm		Beige	0,29	3 ml/ 30ml
05COUJA90BP	90 mm	40 - 70 mm		Blanc	0,4	3 ml/ 30ml
05COUJA90SP	90 mm	40 - 70 mm		Beige	0,4	3 ml/ 30ml

COUVRE JOINT ALU PLAT.

3 m



- Couvre joint alu plat à clipser.
- Utilisation en mur et plafond, en pose intérieur ou extérieur.
- Pose sans perçage, ni collage pour un gain de temps.
- Dimension disponible en 50, 70, 90, 120 et 140 mm.
- Coloris Aluminium anodisé ou brut pour laquage.
- Clipse fourni.



Voir ci-dessous pour laquage des couvre joints brut
Retrouvez les clips page 38.



	Réf.	Largeur du profil (S)	Largeur du joint (W)	Nombre de clips recommandés/3ml	Coloris	Poids (kg)	Conditionnement
Anodisé	05COUJP50A	50 mm	10 - 35 mm	4 Type S	Alu Anodisé	0,248	3 ml/ 30ml
	05COUJP70A	70 mm	35 - 50 mm	4 Type S	Alu Anodisé	0,329	3 ml/ 30ml
	05COUJP90A	90 mm	40 - 70 mm	4 Type SSL	Alu Anodisé	0,504	3 ml/ 30ml
	05COUJP120A	120 mm	60 - 90 mm	4 Type XL	Alu Anodisé	0,658	3 ml/ 30ml
	05COUJP140A	140 mm	90 - 110 mm	4 Type XL	Alu Anodisé	0,761	3 ml/ 30ml
Brut pour laquage	05COUJP50ALUBRUT	50 mm	10 - 35 mm	4 Type S	Alu Brut	0,248	3 ml/ 30ml
	05COUJP70ALUBRUT	70 mm	35 - 50 mm	4 Type S	Alu Brut	0,329	3 ml/ 30ml
	05COUJP90ALUBRUT	90 mm	40 - 70 mm	4 Type SSL	Alu Brut	0,504	3 ml/ 30ml

COUVRE JOINT ALU ANGLE

3 m



Voir ci-dessous pour laquage des couvre joints brut
Retrouvez les clips page 38

- Couvre joint alu angle à clipser.
- Utilisation en mur et plafond, en pose intérieur ou extérieur.
- Pose sans perçage, ni collage pour un gain de temps.
- Dimension disponible en 50, 70, 90 et 120 mm.
- Coloris Alu anodisé ou brut pour laquage.
- Clipse fourni.



	Réf.	Largeur du profil (S)	Largeur du joint (W)	Nombre de clips recommandés/3ml	Coloris	Poids (kg)	Conditionnement
Anodisé	05COUJA50A	50 mm	10 - 35 mm	4 Type S	Alu Anodisé	0,295	3 ml/ 30ml
	05COUJA70A	70 mm	35 - 50 mm	4 Type S	Alu Anodisé	0,375	3 ml/ 30ml
	05COUJA90A	90 mm	40 - 70 mm	4 Type SSL	Alu Anodisé	0,525	3 ml/ 30ml
	05COUJA120A	120 mm	60 - 90 mm	4 Type XL	Alu Anodisé	0,732	3 ml/ 30ml
Brut pour laquage	05COUJA50ALUBRUT	50 mm	10 - 35 mm	4 Type S	Alu Brut	0,295	3 ml/ 30ml
	05COUJA70ALUBRUT	70 mm	35 - 50 mm	4 Type S	Alu Brut	0,375	3 ml/ 30ml
	05COUJA90ALUBRUT	90 mm	40 - 70 mm	4 Type SSL	Alu Brut	0,525	3 ml/ 30ml



Laquage possible au RAL de votre choix sur les profils aluminium brut en version plat ou angulaire.
-Délai...

Réf.	Nombre de mètres	Facturation
05COULACA	0 à 21 ml	Forfait
05COULAML	>21 ml	Tarif au ml

CLIPS FIXATION S



- Clips fixation en acier inoxydable pour couvre joint alu et pvc.
- Consommation : 4 clips par longueur de 3 ml.
- Largeur de joint de 10 à 35 mm.

Réf.	Type couvre joint	Largeur du joint	Poids (kg)	Conditionnement
05CLIVED-S	Alu	10 - 35 mm	0,3	1u / 50u
05CLICOU-15/35	PVC	10 - 35 mm	0,3	1u / 50u

CLIP FIXATION SSL / L



- Clips fixation en acier inoxydable pour couvre joint alu et pvc.
- Consommation : 4 clips par longueur de 3 ml.
- Largeur de joint de 35 à 80 mm.

Réf.	Type couvre joint	Largeur du joint	Poids (kg)	Conditionnement
05CLIVED-SLL	Alu	35 - 80 mm	0,6	1u / 50u
05CLICOU-35/80	PVC	35 - 80 mm	0,6	1u / 50u

CLIP FIXATION XL



- Clips fixation en acier inoxydable pour couvre joint alu
- Consommation : 5 clips par longueur de 3 ml.
- Largeur de joint de 60 à 110 mm.

Réf.	Type couvre joint	Largeur du joint	Poids (kg)	Conditionnement
05CLIVED-XL	Alu	60 - 110 mm		1u / 50u

COUVRE JOINTS PERCÉS FRAISÉS

3 m



- Couvre joints percés et fraisés tout aluminium.
- Application en sol intérieur ou extérieur permettant le passage de charge d'un véhicule.
- Permet d'absorber les mouvements horizontaux.
- Pour une ouverture de joint jusque 200 mm.
- Existe en version d'angle.

Réf.	Largeur du profil (S)	Ouverture (W) mini - maxi	Poids (kg)	Conditionnement
05CJE-PF-090	90 mm	10 - 20 mm		3 ml/ 30ml
05CJE-PF-120	120 mm	10 - 50 mm		3 ml/ 30ml
05CJE-PF-140	140 mm	10 - 80 mm		3 ml/ 30ml
05CJE-PF-180	180 mm	10 - 120 mm		3 ml/ 30ml
05CJE-PF-210	210 mm	10 - 150 mm		3 ml/ 30ml
05CJE-PF-250	250 mm	10 - 180 mm		3 ml/ 30ml
05CJE-PF-320	320 mm	10 - 200 mm		3 ml/ 30ml

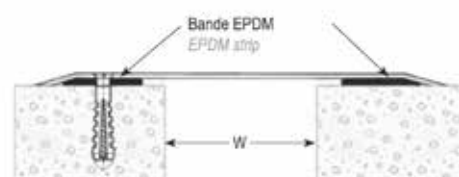

COUVRE JOINT PLIÉS

3 m







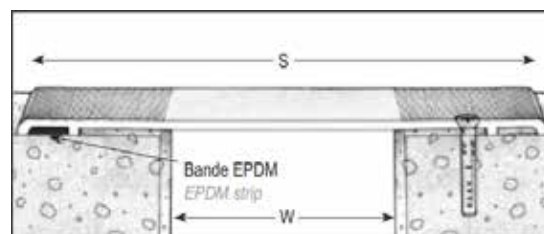

- Couvre joints pliés tout aluminium.
- Application en sol intérieur ou extérieur permettant le passage de charge d'un véhicule.
- Permet d'absorber les mouvements horizontaux.
- Pour une ouverture de joint jusque 500 mm.
- Existe en version d'angle.

Réf.	Largeur du profil (S)	Ouverture (W) mini - maxi	Poids (kg)	Conditionnement
05CJP-200	200 mm	0 - 75 mm		3 ml/ 30ml
05CJP-250	250 mm	75 - 100 mm		3 ml/ 30ml
05CJP-300	300 mm	100 - 150 mm		3 ml/ 30ml
05CJP-350	350 mm	150 - 200 mm		3 ml/ 30ml
05CJP-400	400 mm	200 - 250 mm		3 ml/ 30ml
05CJP-450	450 mm	250 - 300 mm		3 ml/ 30ml
05CJP-500	500 mm	300 - 350 mm		3 ml/ 30ml
05CJP-550	550 mm	350 - 400 mm		3 ml/ 30ml
05CJP-600	600 mm	400 - 450 mm		3 ml/ 30ml
05CJP-650	650 mm	450 - 500 mm		3 ml/ 30ml



DILATATION COUPE FEU

SYSTÈME COUPE FEU	35-38
 Bourettelet coupe feu	35
 Colle silicate	36
 Ressort jocof	38
 Bande de carrodement	36
 Panneau coupe feu	37
DILATATION VERTICALE	39
 Bande résiliente	39

BOURRELET COUPE FEU



- Bourrelet coupe feu en fibre minéral EI 240 (4h).
- Souple et facile à mettre en compression.
- Réalisation de tous types de joints coupe feu horizontaux et verticaux : joints de sols, murs et plafonds, joints entre éléments préfabriqués de façades.
- Validé en compression jusqu'à 80%.
- Validé en traction jusqu'à + 20%.
- Pour joint de 10 à 120 mm.
- Code couleur pour identification rapide.
- Utilisation de colle silicate et de bande de raccord obligatoire. (Conformément aux PV.)

NOTICE D'INSTALLATION

Dégarnir, si besoin, le corps du joint (polystyrène, carton alvéolaire, etc) et en nettoyer et dépoussiérer les parois.

Afin de permettre une bonne adhésion de la colle, procéder au dépoussiérage des chants de dalles à l'aide d'une brosse ou d'un balai.

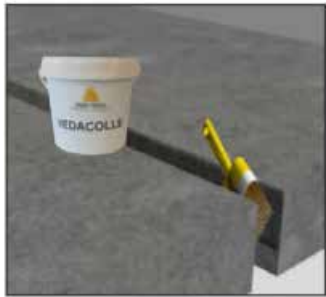

Encoller les deux côtés du joint avec la colle silicate



Avant que la conne ne sèche, introduire le bourrelet coupe-feu

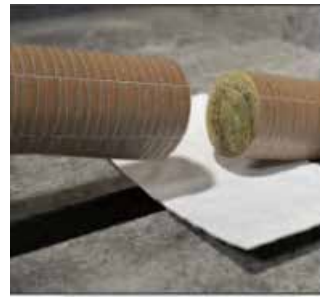

Raccorder les 2 longueurs avec les bandes de raccords



Résultat avec raccord

EXEMPLES D'APPLICATIONS

1 JOINT DE DILATATION

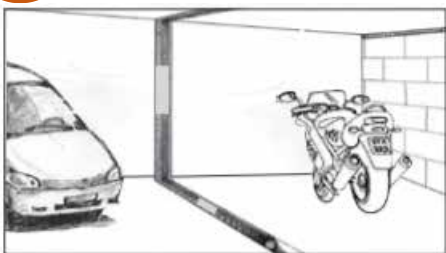

Sols, murs, plafond avec raccords

2 TÊTE DE MAÇONNERIE



Feu attendu des deux côtés.



Bourrelet coupe feu avec couvre joint.



Bourrelet coupe feu sans couvre joint.

3 MUR RIDEAU

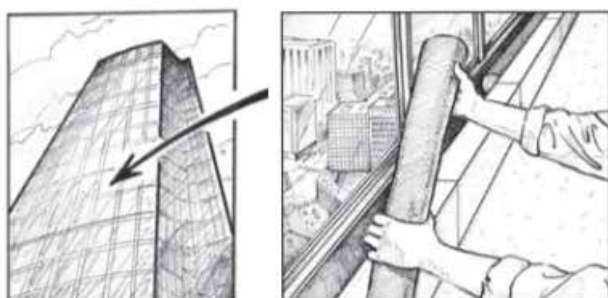

Application mur rideau

4 AUTRES APPLICATIONS

- Contour de fenêtres
- Encadrement de portes
- Protection d'appuis
- Passage de gaines et canalisation

ESSAIS ET PROPRIÉTÉS.

CLASSEMENTS OFFICIELS AU FEU

EI240-H-M20-B-W 10 à 120

Pv N° RS14077 du 17/03/2015

EI240-V-M20-B-W 10 à 120



ESSAIS DE COMPRESSIBILITÉ

Ø bourrelet	Compressibilité	Reprise de forme immédiate	Reprise de forme après 2h	Reprise de forme après 72h
Ø60	74,00%	79,00%	86,00%	89,00%
Ø100	82,00%	58,00%	67,00%	69,00%
Ø150	87,00%	59,00%	61,00%	73,00%



PROPRIÉTÉS THERMIQUES

Résistance thermique à température moyenne	Ø bourrelet	30 mm	50 mm	60 mm	70 mm	90 mm	120 mm	180 mm	ASTM D5930
	m ² .K/W	0.7	1.23	1.84	1.77	2.47	3.46	3.55	



PROPRIÉTÉS ACOUSTIQUES

Atténuation acoustique en fonction du diamètre	Ø bourrelet	30 mm	60 mm	90 mm	120 mm	150 mm	180 mm	EN 150 717-1
	Décibél	34	36	40	40	40	40	



ÉTANCHÉITÉ À L'AIR ET À LA FUMÉE

Pression nominale (Pa)	50	100	150	200	250
Perméabilité (m ³ /h)	0	0	0	0	0



Réf.	Ouverture du joint en mm	Diamètre du bourrelet	Couleurs repérages	Mouvements admissibles max	Poids (kg)	
05JOIFEU012	10	12	blanc+noir	+20%/-80%	0,1	50 ml
05JOIFEU020	12	20	violet+blanc	+20%/-80%	0,14	30 ml
05JOIFEU030	20	30	orange+vert	+20%/-80%	0,29	30 ml
05JOIFEU040	25	40	bleu+noir	+20%/-80%	0,42	30 ml
05JOIFEU050	30	50	jaune+gris	+20%/-80%	0,57	25 ml
05JOIFEU060	40	60	violet+jaune	+20%/-80%	1,09	25 ml
05JOIFEU080	50	80	bleu+vert	+20%/-80%	1,76	20 ml
05JOIFEU100	65	100	jaune+blanc	+20%/-80%	2,81	10 ml
05JOIFEU120	80	120	bleu+rouge	+20%/-80%	4,17	2x2 ml
05JOIFEU150	100	150	jaune	+20%/-80%	5,72	2x2 ml
05JOIFEU170	110	170	orange+rouge	+20%/-80%	7,29	2x2 ml

BANDE DE RACCORDEMENT



- Bande de raccordement pour bourrelet coupe feu.
- Bande en fibre minérale.
- Utilisation obligatoire conformément au Pv.
- Voir fiche technique des bourrelets coupe feu.

COLLE SILICATE



- Colle silicate pour bourrelet et panneau coupe feu.
- Utilisation obligatoire conformément au Pv.
- Voir fiche technique des bourrelets et panneaux coupe feu.
- Application au pinceau.
- Conditionnement en seau de 7 Kg.

Réf.	Largeur	Longueur	Poids (kg)	
05JOIFEUBANRAC	30 cm	10 ml	0,31	10 ml

Réf.	Poids (kg)	
05JOIFEUVEDACOL	7	10 ml

PANNEAU COUPE FEU

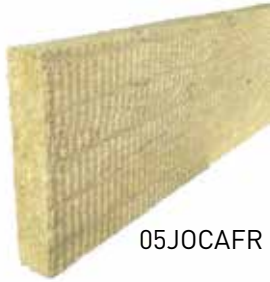

05JOCAFR

- Panneau coupe feu en fibre minérale EI 240 (4h).
- Réalisation de joints de dilatation coupe feu horizontaux et verticaux, intégré au coulage.
- Validé en compression jusqu'à 60%.
- Validé en traction jusqu'à + 20%.
- Pour joint de 20 à 60 mm.
- Ressort fourni.
- Utilisation de la colle silicate et des ressorts obligatoire. (Conformément aux PV.)

NOTICE D'INSTALLATION

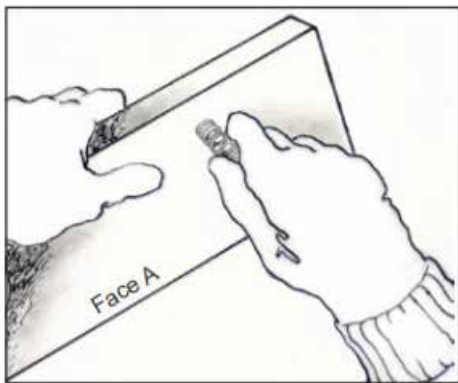

Fixer les ressorts d'ancrage en partie haute du JOCAFEU face A. Selon disposition ci-dessous à gauche.

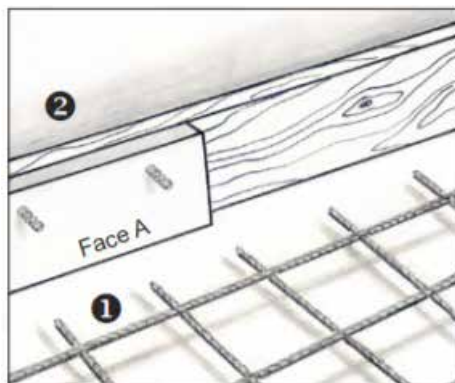

Mettre en place les bandes JOCAFEU en fond de coffrage.

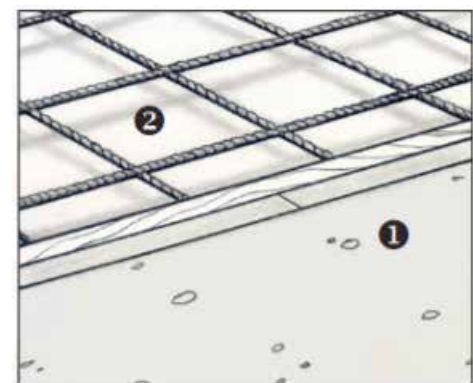

Dalle côté 1 coulée.

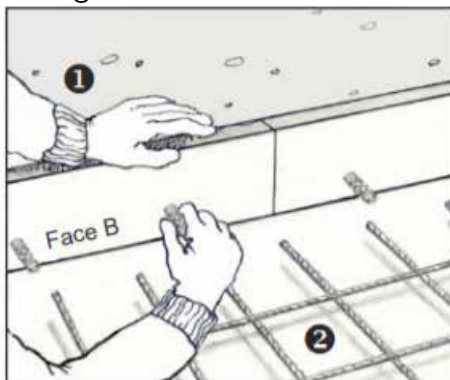

Fixer les ressorts d'ancrage en partie basse des bandes JOCAFEU Face B. Selon disposition ci-dessous à droite.

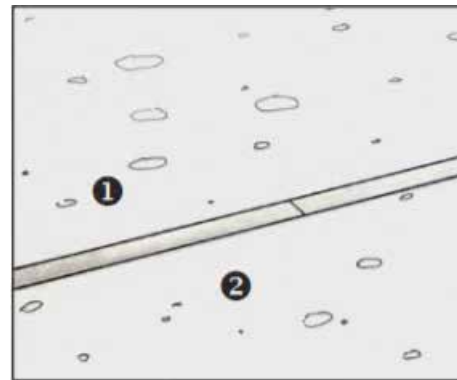

Dalle côté 2 coulée.

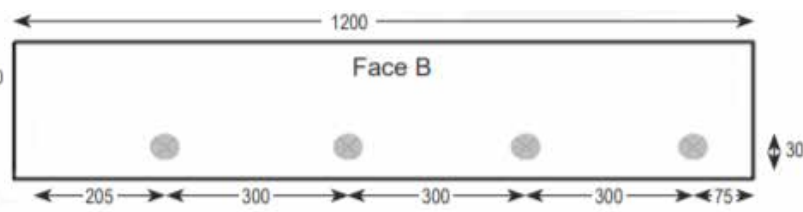
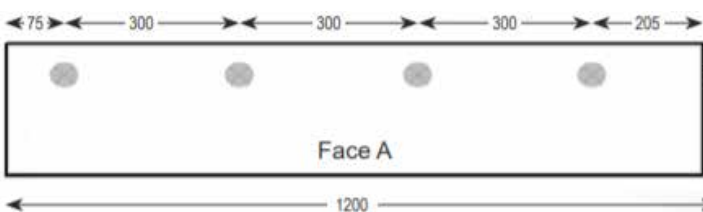

ESSAIS ET PROPRIÉTÉS.

CLASSEMENTS OFFICIELS AU FEU

PV n°13-F-372 du 22/05/2013

EI240-H-M20-F-W 20 à 40

EI240-V-M15-F-W 20 à 60



ESSAIS DE COMPRESSIBILITÉ

Epaisseur mm	Compressibilité	Reprise de forme immédiate	Reprise de forme après 2h
20	66,00%	83,00%	95,00%
40	56,00%	92,00%	96,00%
60	62,00%	90,00%	97,00%



PROPRIÉTÉS THERMIQUES (CONFORME RT 2012)

Résistance thermique	Epaisseur	20 mm	40 mm	60 mm	ISO 8301 EN12667
	m².K/W	0.7	1.23	1.84	



PROPRIÉTÉS ACOUSTIQUES

Atténuation acoustique (dB) en fonction des dimensions de plaques	Dimensions mm	20 x 200 mm	40 x 200 mm	60 x 200 mm	EN ISO 717-1
	Décibél	43	40	38	



Utilisation sans les ressorts fourni et sans la colle non conforme à l'avis technique.

RESSORT JOCOF



- Ressort pour panneau coupe feu.
- Utilisation obligatoire conformément au Pv.
- Voir fiche technique des panneaux coupe feu.

COLLE SILICATE



- Colle silicate pour bourrelet et panneau coupe feu.
- Utilisation obligatoire conformément au Pv.
- Voir fiche technique des bourrelets et panneaux coupe feu.
- Application au pinceau.
- Conditionnement en seau de 7 Kg.a

Réf.	Largeur	Ø Ressort	Poids (kg)	Conditionnement
05JOCAFRESSORT	30 cm	10 ml	0,84	156 u

Réf.	Poids (kg)	Conditionnement
05JOIFEUVEDACOL	7	1 u

BANDE RÉSILIENTE



- Bande résiliente anti vibratile .
- Utilisation en sous couche pour les bruits d'impacts, en calfeutrement de gaine et tuyauterie ainsi que pour la liaison des menuiseries.
- Découpage facile.
- Autres épaisseurs disponibles sur commande.

Réf.	Longueur	Largeur	Épaisseur	Poids (kg)	Conditionnement
05RESILIAN5	100 cm	100 cm	5 mm	3,2	1 m ²

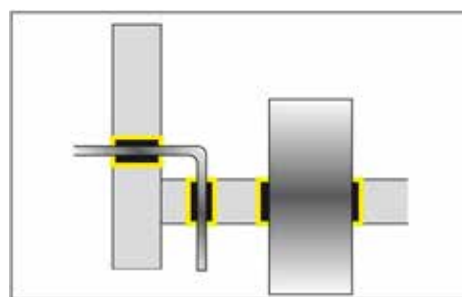
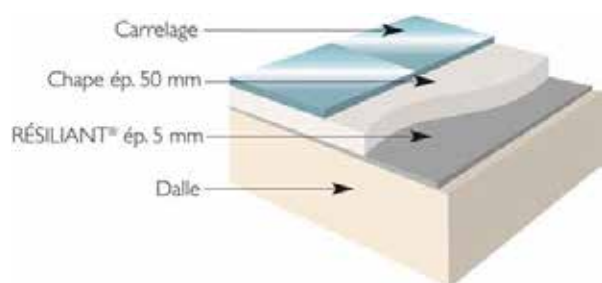

Traversée de murs, sols pour tuyauteries et gaines

TABLEAU DE RÉSISTANCE À LA COMPRESSION ET VALEUR DE LA FRÉQUENCE DE RÉSONNANCE.

Épaisseur 5 mm	0,5 kg/cm ²	1 kg/cm ²	2 kg/cm ²	3 kg/cm ²	4 kg/cm ²	5 kg/cm ²
Écrasement	0,2 mm	0,35 mm	0,7 mm	1 mm	1,2 mm	1,3 mm
F0	28 Hz	25 Hz	20 Hz	15,8 Hz	15 Hz	15 Hz

Épaisseur 10 mm	0,5 kg/cm ²	1 kg/cm ²	2 kg/cm ²	3 kg/cm ²	4 kg/cm ²	5 kg/cm ²
Écrasement	0,35 mm	0,7 mm	1,3 mm	2,1 mm	2,5 mm	2,7 mm
F0	25 Hz	20 Hz	15 Hz	11,2 Hz	10,5 Hz	10 Hz

Épaisseur 15 mm	0,5 kg/cm ²	1 kg/cm ²	2 kg/cm ²	3 kg/cm ²	4 kg/cm ²	5 kg/cm ²
Écrasement	0,5 mm	1 mm	2,3 mm	3,3 mm	3,9 mm	4,4 mm
F0	22 Hz	15,8 Hz	11 Hz	9 Hz	8 Hz	7,5 Hz

Épaisseur 20 mm	0,5 kg/cm ²	1 kg/cm ²	2 kg/cm ²	3 kg/cm ²	4 kg/cm ²	5 kg/cm ²
Écrasement	0,6 mm	1,1 mm	2,3 mm	3,6 mm	4,4 mm	5,1 mm
F0	20 Hz	15 Hz	11 Hz	8,8 Hz	7,5 Hz	7 Hz

Épaisseur 25 mm	0,5 kg/cm ²	1 kg/cm ²	2 kg/cm ²	3 kg/cm ²	4 kg/cm ²	5 kg/cm ²
Écrasement	1 mm	1,6 mm	3 mm	4,8 mm	6 mm	7 mm
F0	15,8 Hz	14 Hz	9,1 Hz	7,3 Hz	6,5 Hz	6 Hz